

Должность	Название	Подпись	Дата	ГК 900 Шкаф	Стадия	Лист	Листов
Разр.							
Чертил				ГК 900 Шкаф			
Редактировал							
Технолог							
Гл. инженер							

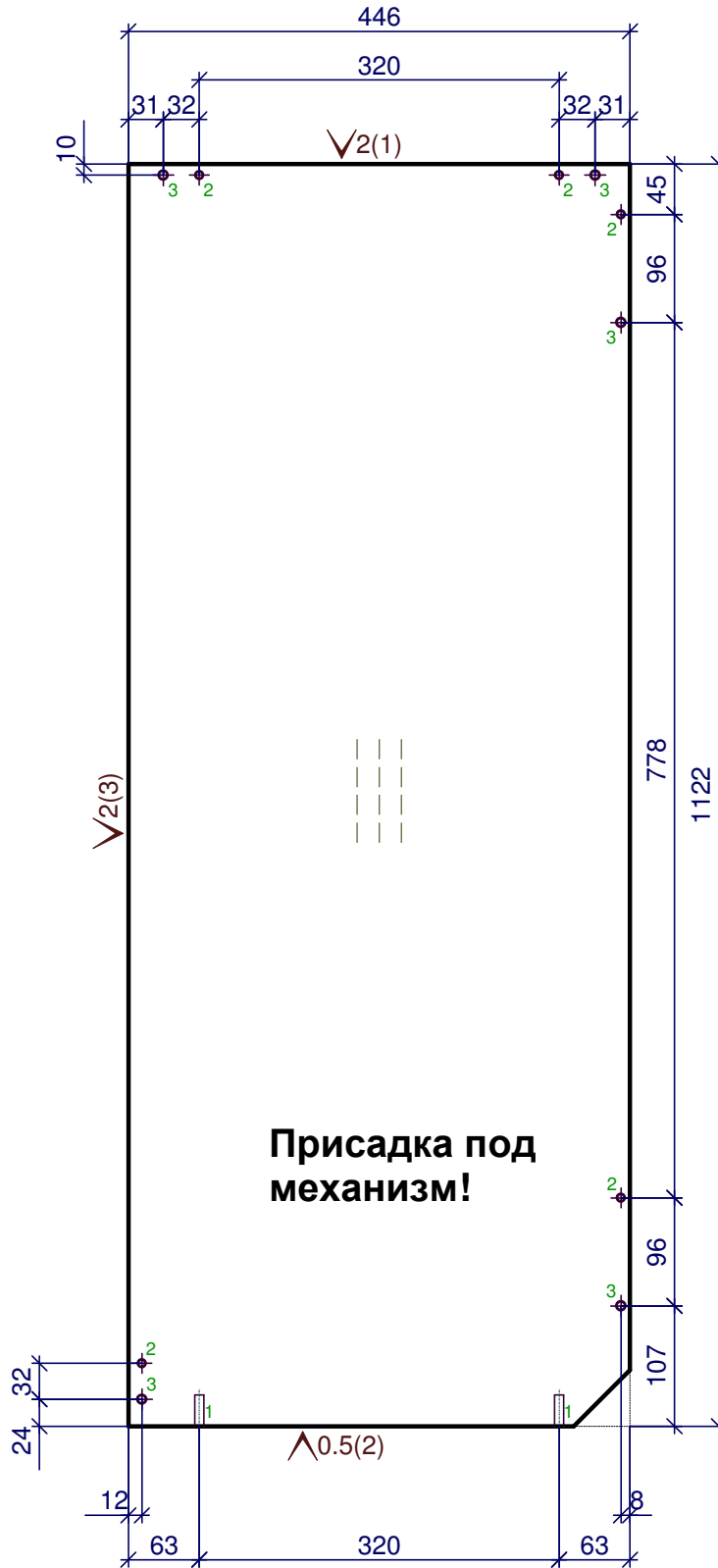

**Присадка под механизм!**

- 1 - 2D=8,L=28
- 2 - 5D=7,сквоз.
- 3 - 5D=8,L=12

Должность	Название	Подпись	Дата	ГК 900 Шкаф	Стадия	Лист	Листов	
Разр.								
Чертил								
Редактировал				1.Переборка h= 16 мм	Деталей: 1			
Технолог								
Гл. инженер								

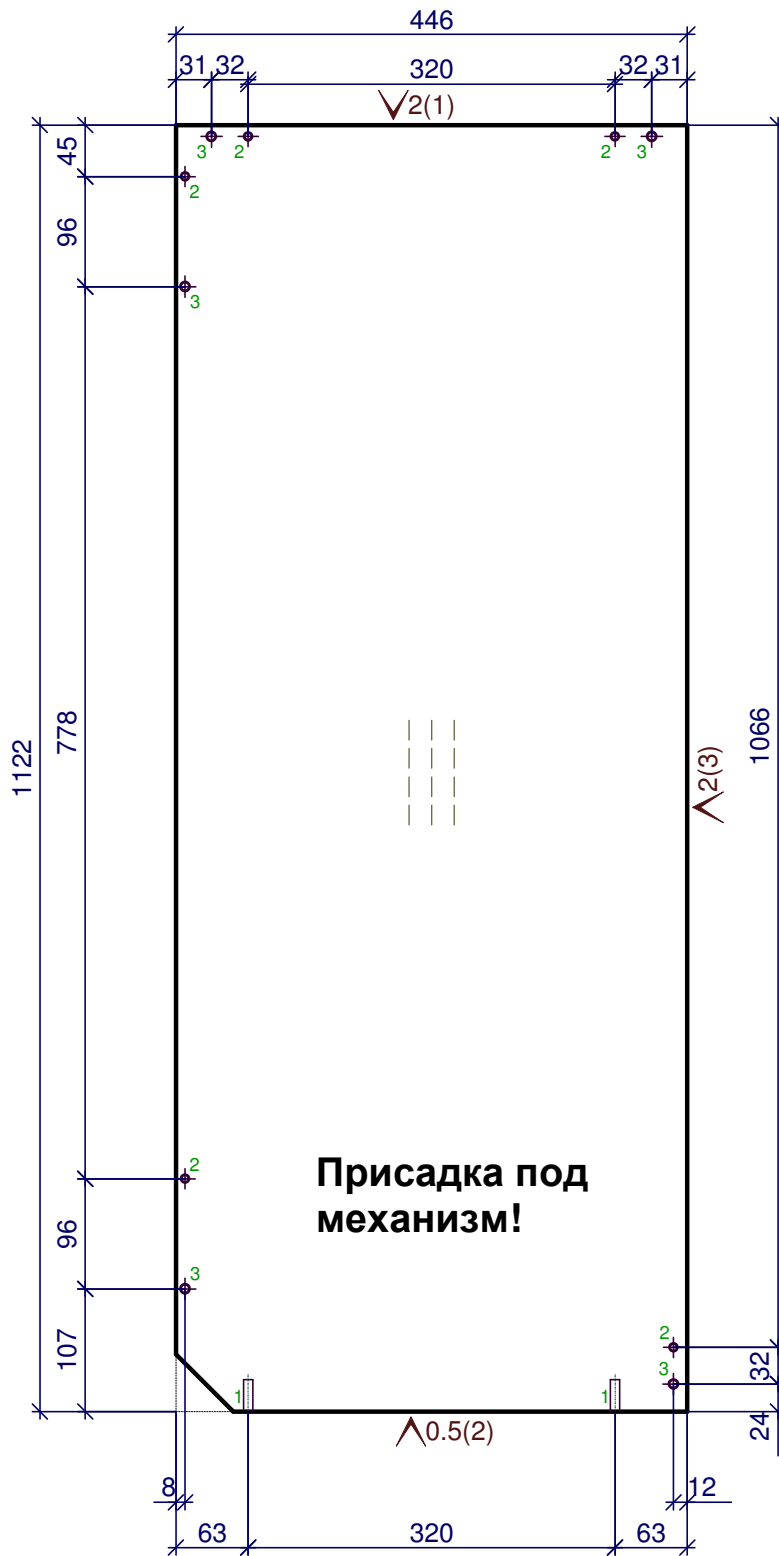

- 1 - 2D=8,L=28
- 2 - 5D=7,сквоз.
- 3 - 5D=8,L=12

Должность	Название	Подпись	Дата	ГК 900 Шкаф		
Разр.				Стадия	Лист	Листов
Чертил						
Редактировал				Деталей: 1		
Технолог						
Гл. инженер						
				2.Переборка h= 16 мм		

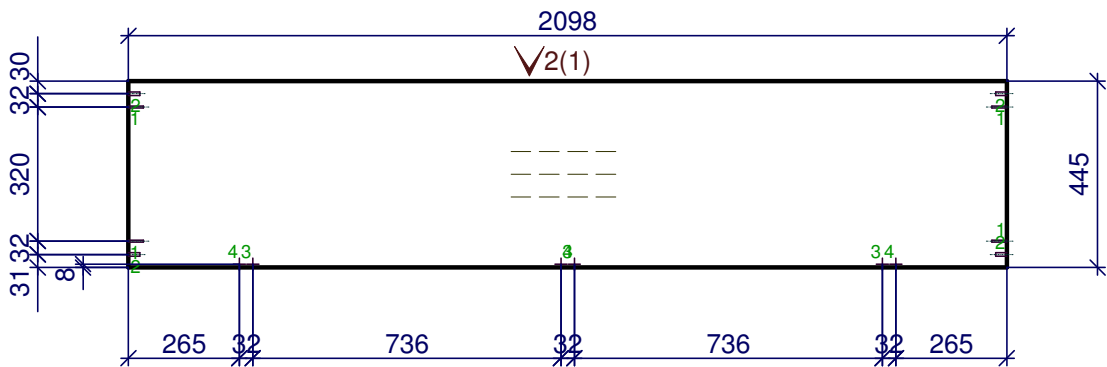

- 1 - 4D=5, L=36
- 2 - 4D=8, L=27
- 3 - 3D=7, сквоз.
- 4 - 3D=8, L=12

Должность	Название	Подпись	Дата	ГК 900 Шкаф	Стадия	Лист	Листов
Разр.							
Чертил							
Редактировал				3. Крышка внутренняя h= 16 мм	Деталей: 1		
Технолог							
Гл. инженер							

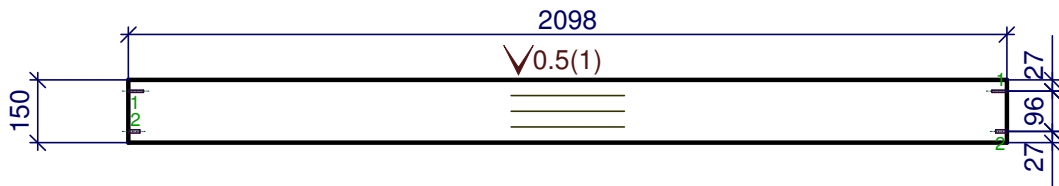

1 - 2D=5,L=36  
2 - 2D=8,L=27

Должность	Название	Подпись	Дата	ГК 900 Шкаф	Стадия	Лист	Листов
Разр.							
Чертил							
Редактировал				4.3/стенка ДСП h= 16 мм	Деталей: 1		
Технолог							
Гл. инженер							

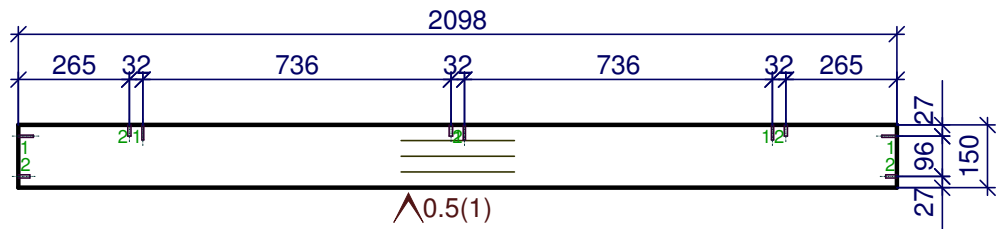

1 - 5D=5,L=36  
2 - 5D=8,L=27

Должность	Название	Подпись	Дата	ГК 900 Шкаф	Стадия	Лист	Листов
Разр.							
Чертил							
Редактировал				5.3/стенка ДСП h= 16 мм	Деталей: 1		
Технолог							
Гл. инженер							



F1

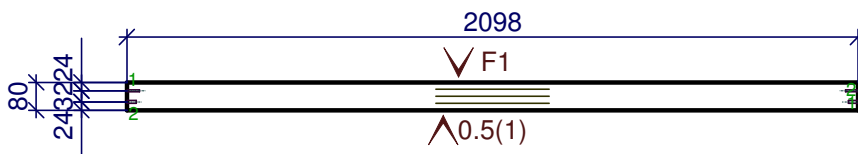
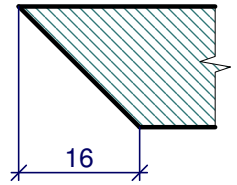

- 1 - 2D=5, L=36
- 2 - 2D=8, L=27

Должность	Название	Подпись	Дата	ГК 900 Шкаф	Стадия	Лист	Листов	
Разр.								
Чертил								
Редактировал				6.Цоколь h= 16 мм	Деталей: 1			
Технолог								
Гл. инженер								

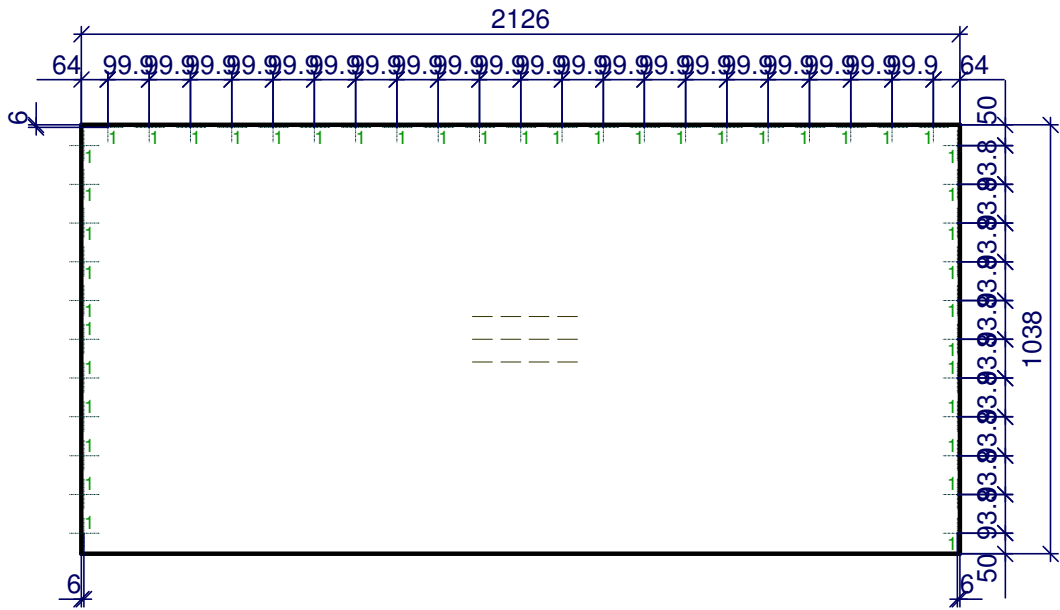

Должность	Название	Подпись	Дата	ГК 900 Шкаф	Стадия	Лист	Листов	
Разр.								
Чертил								
Редактировал				7.3/стенка ДВП наружная h= 4 мм	Деталей: 1			
Технолог								
Гл. инженер								



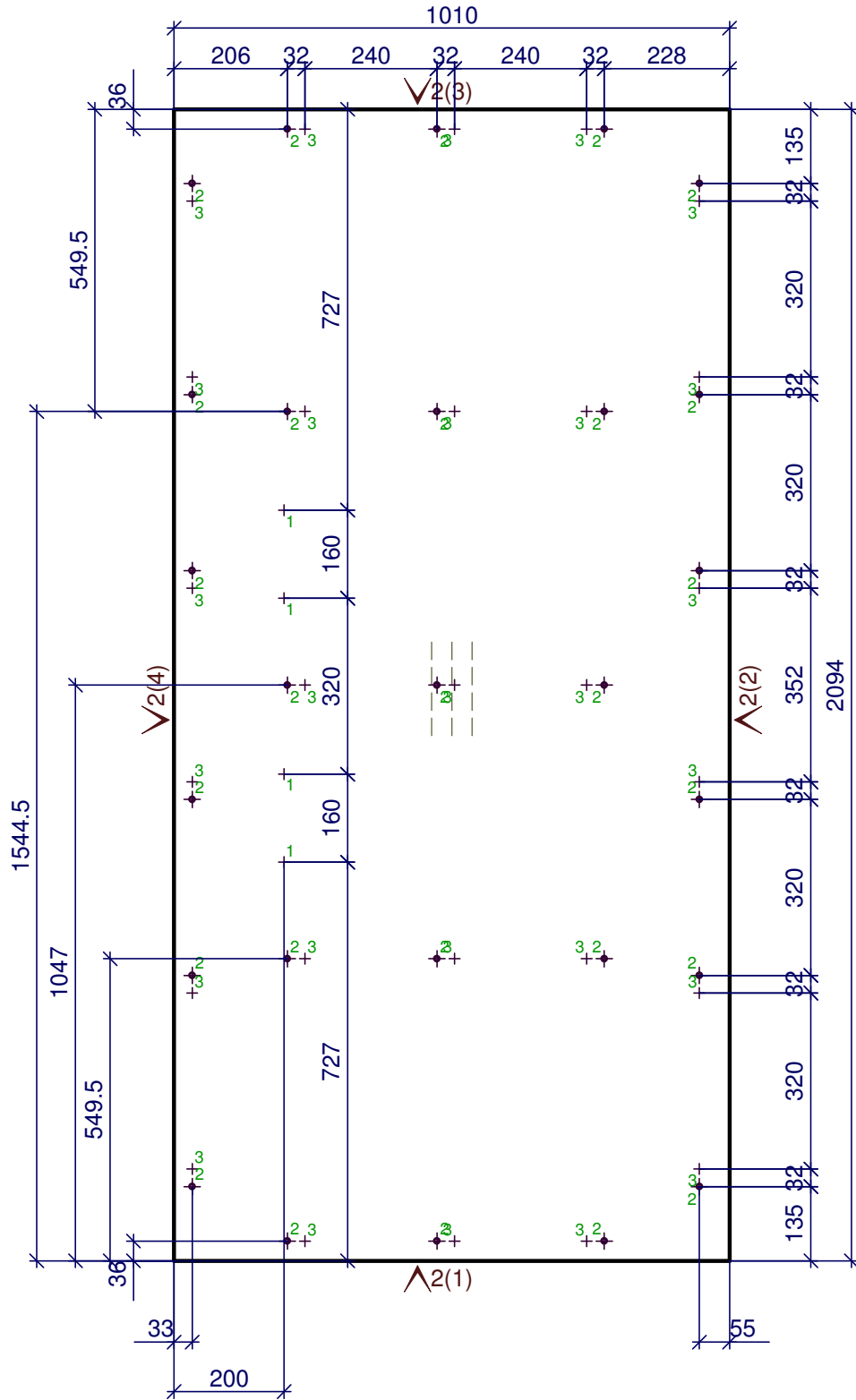

- 1 - 4D=5,сквоз.
- 2 - 27D=10,L=12.5
- 3 - 27D=8,L=12

Должность	Название	Подпись	Дата	ГК 900 Шкаф	Стадия	Лист	Листов
Разр.							
Чертил							
Редактировал				1.Дно-фасад h= 16 мм	Деталей: 1		
Технолог							
Гл. инженер							

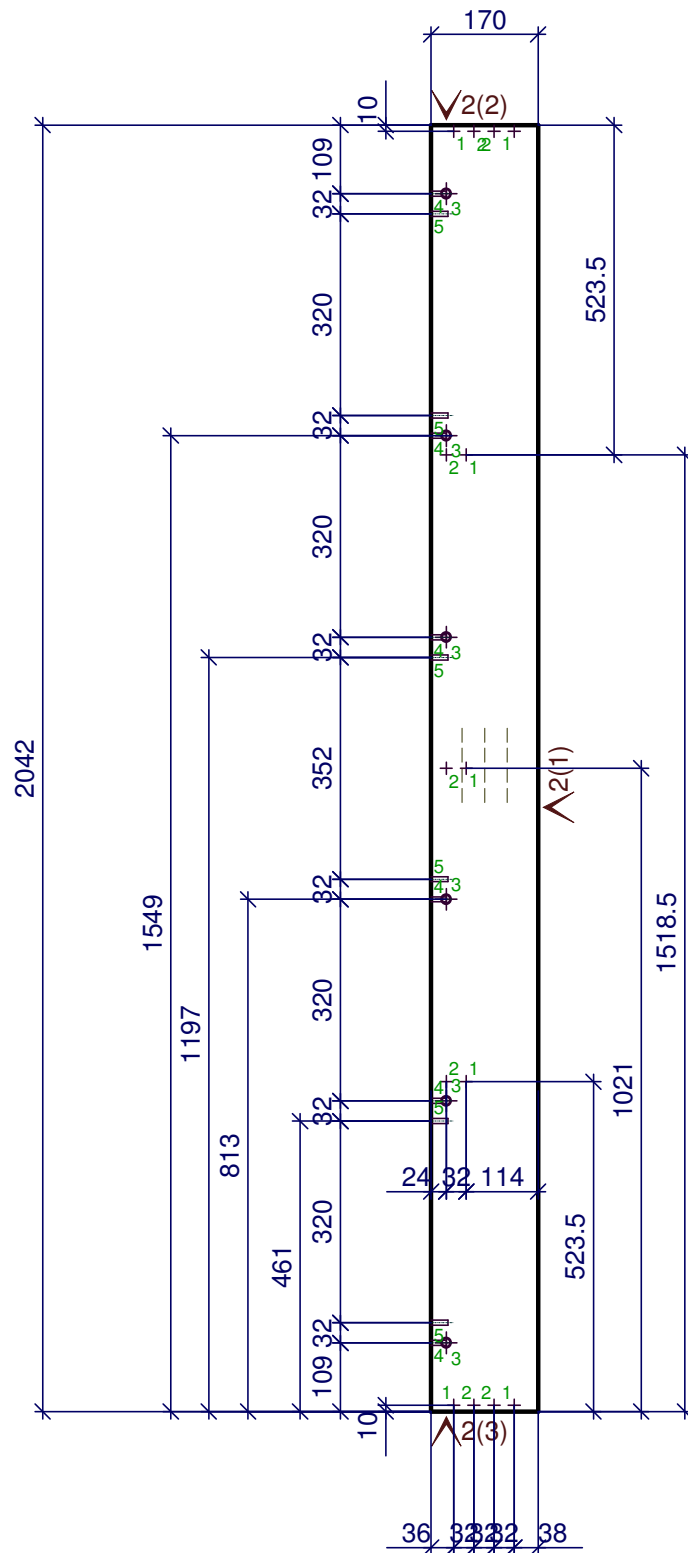

- 1 - 7D=7,сквоз.
- 2 - 7D=8,L=12
- 3 - 6D=15,L=12.5
- 4 - 6D=8,L=24
- 5 - 6D=8,L=27

Должность	Название	Подпись	Дата	ГК 900 Шкаф	Стадия	Лист	Листов	
Разр.								
Чертил								
Редактировал				2.1.Боковина малая h= 16 мм	Деталей: 2			
Технолог								
Гл. инженер								

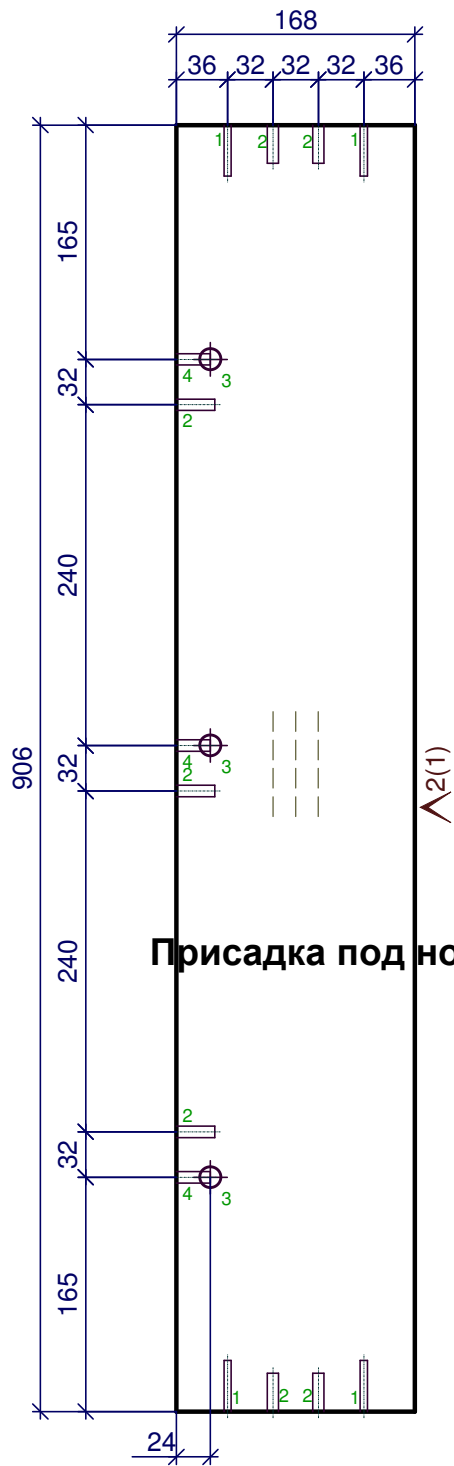

**Присадка под ножки и механизм!!!**

- 1 - 4D=5, L=36
- 2 - 7D=8, L=27
- 3 - 3D=15, L=12.5
- 4 - 3D=8, L=24

Должность	Название	Подпись	Дата	ГК 900 Шкаф	Стадия	Лист	Листов	
Разр.								
Чертил								
Редактировал				3.Боковина большая h= 16 мм	Деталей: 1			
Технолог								
Гл. инженер								

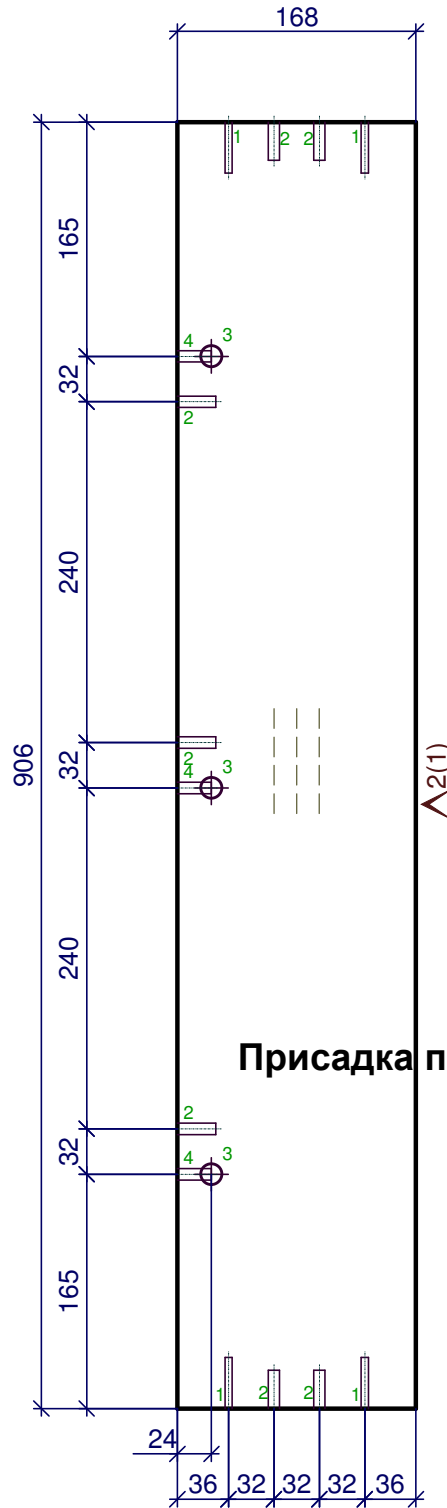

- 1 - 4D=5, L=36
- 2 - 7D=8, L=27
- 3 - 3D=15, L=12.5
- 4 - 3D=8, L=24

Должность	Название	Подпись	Дата	ГК 900 Шкаф	Стадия	Лист	Листов	
Разр.								
Чертил								
Редактировал				4.Боковина большая h= 16 мм	Деталей: 1			
Технолог								
Гл. инженер								

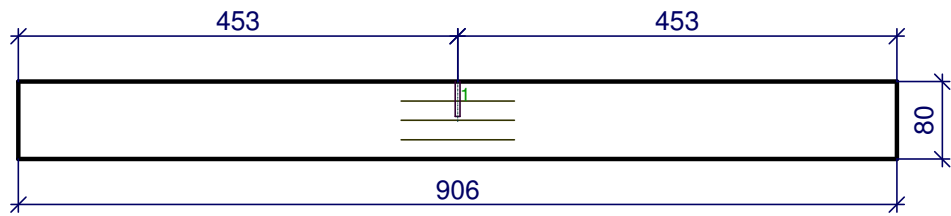

1 - D=5,L=36

Должность	Название	Подпись	Дата	ГК 900 Шкаф	Стадия	Лист	Листов
Разр.							
Чертил							
Редактировал				5.1.Ребро жесткости h= 16 мм	Деталей: 2		
Технолог							
Гл. инженер							

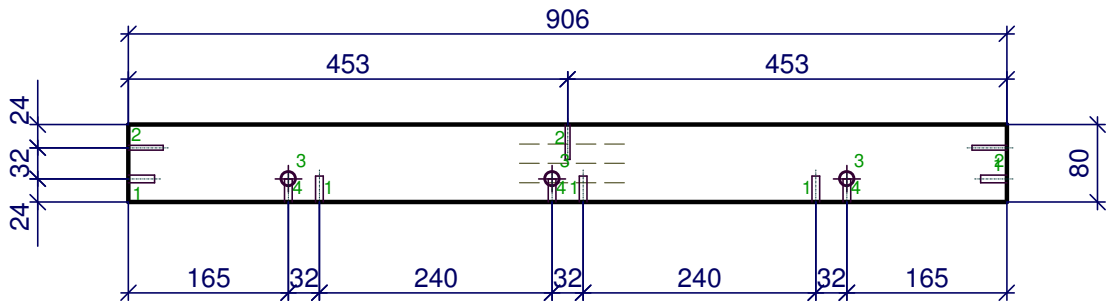

- 1 - 5D=8,L=27
- 2 - 3D=5,L=36
- 3 - 3D=15,L=12.5
- 4 - 3D=8,L=24

Должность	Название	Подпись	Дата	ГК 900 Шкаф	Стадия	Лист	Листов
Разр.							
Чертил							
Редактировал				6.1.Ребро жесткости h= 16 мм	Деталей: 3		
Технолог							
Гл. инженер							

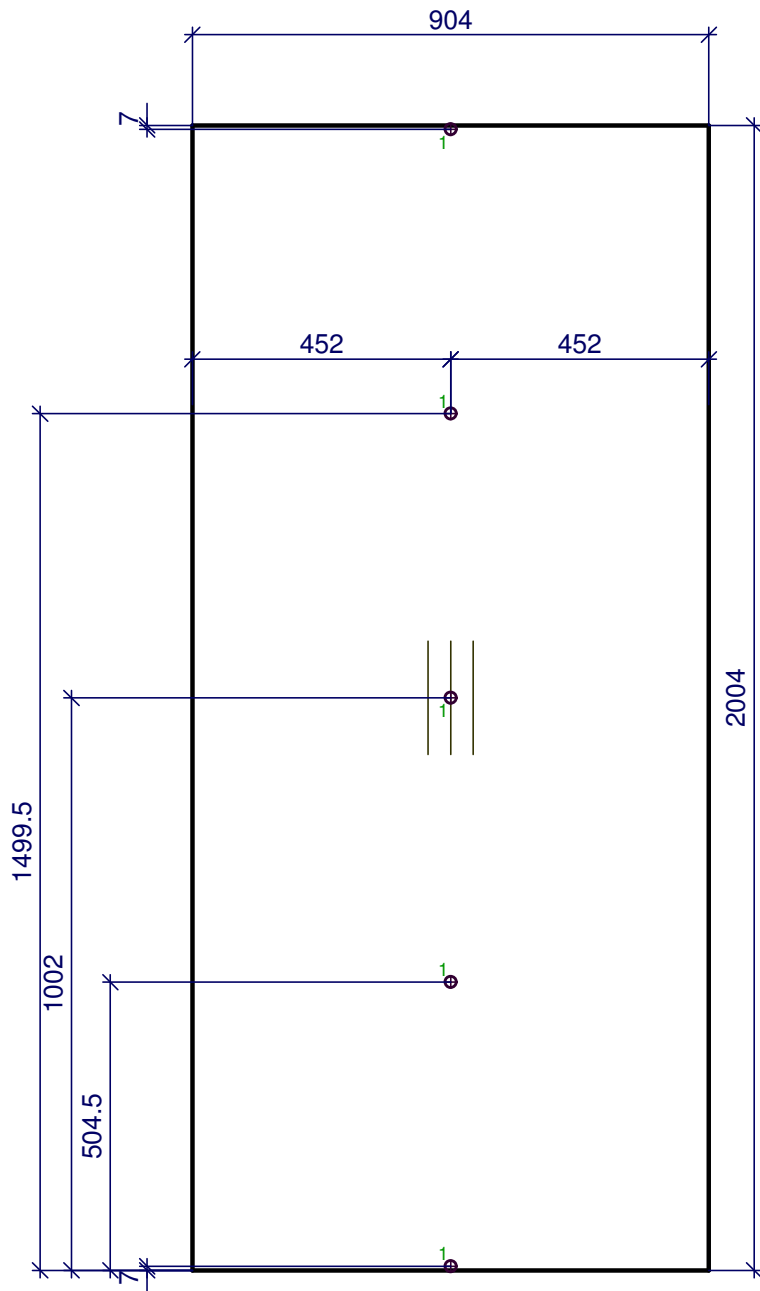

1 - 5D=7,сквоз.зенок.

## 7.Подложка.ДСП 16 мм

					Лит.	Масса	Масштаб
Изм	Лист	№ докум.	Подпись	Дата	Подложка		
Разраб.							
Пров.							
Т.контр.							
					Лит	Листов	
Н.контр.					ДСП 16 мм h= 16 мм		
Утв.							

**Проект : Алиса**

**Изделие : ГК 900 Шкаф**

**Спецификация по деталям**

Деталь	Кол., шт.	Название	Материал	h, мм	Размер габаритный, мм x мм	Размер пильный, мм x мм	Кромкование, №(порядок)
1	1	Переборка	ДСП 16 мм	16	1122 x 446	1119.5 x 444	1 (2) 2 (3) 2 (1)
2	1	Переборка	ДСП 16 мм	16	1122 x 446	1119.5 x 444	2 (1) 2 (3) 1 (2)
3	1	Крышка внутренняя	ДСП 16 мм	16	2098 x 445	2098 x 443	2 (1)
4	1	3/стенка ДСП	ДСП 16 мм	16	2098 x 150	2098 x 149.5	1 (1)
5	1	3/стенка ДСП	ДСП 16 мм	16	2098 x 150	2098 x 149.5	1 (1)
6	1	Цоколь	ДСП 16 мм	16	2098 x 80	2098 x 79.5	1 (1)
7	1	3/стенка ДВП наружная	ДВП 4мм	4	2126 x 1038	2126 x 1038	

**Кромочные мат-лы**

№ п/п	Название	Цвет	Ширина	Толщина
1	0,5x22	Под цвет ДСП	22	0.5
2	2x22	Под цвет ДСП	22	2

**Изделие : ГК 900 (кровать)**

**Спецификация по деталям**

Деталь	Кол., шт.	Название	Материал	h, мм	Размер габаритный, мм x мм	Размер пильный, мм x мм	Кромкование, №(порядок)
1	1	Дно-фасад	ДСП 16 мм	16	2094 x 1010	2090 x 1006	1 (3) 1 (4) 1 (1) 1 (2)
2	2	Боковина малая	ДСП 16 мм	16	2042 x 170	2038 x 168	1 (3) 1 (1) 1 (2)
3	1	Боковина большая	ДСП 16 мм	16	906 x 168	906 x 166	1 (1)
4	1	Боковина большая	ДСП 16 мм	16	906 x 168	906 x 166	1 (1)
5	2	Ребро жесткости	ДСП 16 мм	16	906 x 80	906 x 80	
6	3	Ребро жесткости	ДСП 16 мм	16	906 x 80	906 x 80	
7	1	Подложка	ДСП 16 мм	16	2004 x 904	2004 x 904	

**Кромочные мат-лы**



<b>№ п/п</b>	<b>Название</b>	<b>Цвет</b>	<b>Ширина</b>	<b>Толщина</b>
1	2x22	Под цвет ДСП	22	2